

SENCOR®

SLE 1951 M4 titanium

SLE 22F51 M4 titanium

SLE 24F51 M4 titanium

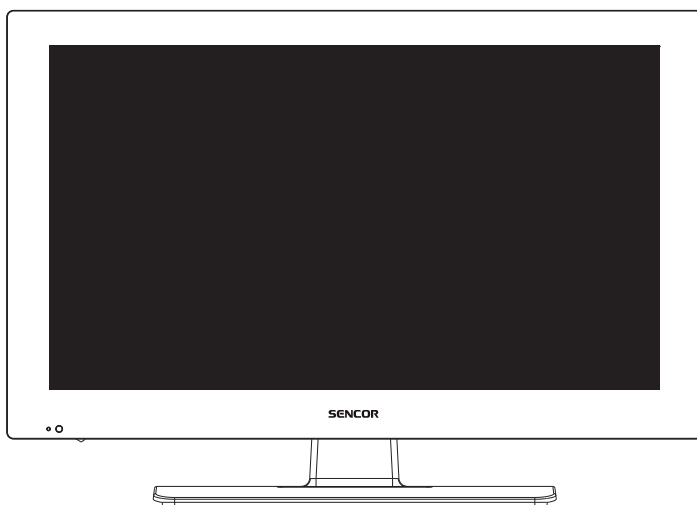

LED televizor Návod k použití

Před uvedením televizoru do provozu si pozorně přečtěte tento návod. Uchovejte ho pro pozdější potřebu. Poznamenejte si číslo modelu a výrobní číslo televizoru. Podívejte se na štítek na zadním krytu a předejte údaje zde uvedené svému prodejci v případě, že budete potřebovat servisní služby.

Důležitá bezpečnostní opatření	3–5
1. Popis přístroje	6
2. Dálkový ovladač	7–8
3. Zapojení a nastavení	9–11
4. Základní obsluha	12–13
5. Ovládání menu	14–21
5.1 Nabídka TV	14
5.2 Nabídka Video (Obraz)	15
5.3 Nabídka Audio (Zvuk)	16
5.4 Nabídka Setup (Nastavení)	17
5.5 Nabídka Lock (Zámek)	19
5.6 Nabídka VGA	19
6. Důležitá speciální tlačítka	22
6.1 Programový průvodce (v režimu DTV)	22
6.2 Seznam kanálů	22
7. Teletext	23
8. Průvodce řešením potíží	24–25
9. Technické specifikace	26

TELEVIZOR



Tento symbol se používá pro varování uživatele před „nebezpečným napětím“ v krytu výrobku, které může znamenat riziko zásahu elektrickým proudem.



Tento symbol se používá, aby uživateli připomněl důležité pokyny k užívání a servisu dodané s tímto přístrojem.

- 1) **PŘEČTĚTE** si prosím před prvním použitím přístroje pokyny k provozu.
 - 2) Dodržujte prosím pokyny obsažené v Návodu k obsluze.
 - 3) Berte na vědomí všechna upozornění.
 - 4) **ZKONTROLUJTE**, že všechna síťová připojení (prodlužovací kabely a spojení mezi komponenty přístroje) jsou provedená řádně a v souladu s pokyny výrobce. Před vytvořením nebo změnou spojení přístroj vypněte a odpojte od sítě.
 - 5) Pokud máte jakékoliv dotazy ohledně instalace, provozování nebo bezpečnosti přístroje, **OBRAŤTE** se prosím na dodavatele.
 - 6) **ZACHÁZEJTE OPATRNĚ** se skleněnými panely a kryty přístroje. Sklo obrazovky se při nárazu může rozbít a způsobit vážná poranění.
 - 7) Pro zajištění adekvátního odvětrávání ponechte okolo televize nejméně 10 cm prostoru. Tato mezera zabrání přehřátí televize a následnému způsobení škody.
 - Přístroj také nepoužívejte v prašném prostředí.
 - Nikdy neblokuje zdičky a otvory umístěním televize na postel, pohovku, poštář nebo podobné povrchy.
 - Televizi nikdy nevkládejte do zavřených prostor, jako jsou knihovny nebo skříně, pokud není zajištěna adekvátní ventilace.
 - 8) **NEZAKRÝVEJTE** ventilační otvory přístroje např. novinami, ubrusem, závěsy atd. Přehřátí způsobí poškození a zkrátí životnost přístroje.
 - 9) Televize se může poškodit, když ji umístíte na přímé slunce nebo blízko topení. Vyvarujte se prosím používání výrobku ve velmi horkých nebo vlhkých prostředích nebo na místech, kde teplota klesá pod 5 °C (41 °F). **NEPOKLADEJTE NA PŘÍSTROJ NEBO DO JEHO BLÍZKOSTI HORKÉ PŘEDMĚTY NEBO OBJEKTY S OTEVŘENÝM OHNĚM, NAPŘ. SVÍCE NEBO NOČNÍ LAMPY. VYSOKÁ TEPLOTA MŮŽE ROZTAVIT PLASTOVÉ DÍLY A ZPŮSOBIT POŽÁR.**
 - 10) Elektrické přístroje nikdy nepoužívejte u vody. Provoz těchto přístrojů např. u vany, umyvadla, dřezu, nádrže, ve vlhkém prostředí, u plaveckého bazénu, může způsobit požár nebo zásah elektrickým proudem.
 - Televize nesmí navlhnout. Na televizi nelijte tekutiny. Pokud do televize vnikne předmět nebo kapalina, nepoužívejte ji. Může to způsobit zásah elektrickým proudem a poškození televize. Nechte ji okamžitě zkontrolovat kvalifikovaným personálem.**• HOŘLAVÉ MATERIÁLY A OTEVŘENÝ OHEŇ (NAPŘ. SVÍČKY) NEDÁVEJTE K TELEVIZI, ABY NEDOŠLO K POŽÁRU.**
 - NEVYSTAVUJTE PŘÍSTROJ PŘÍSTROJENÍ KAPAJÍCÍ NEBO STRÍKAJÍCÍ VODY A NEPOKLÁDEJTE NA PŘÍSTROJ PŘEDMĚTY NAPLNĚNÉ TEKUTINOU (NAPŘÍKLAD VÁZY).
 - 11) **NEPOUŽÍVEJTE** sluchátka nastavená na extrémní hlasitost, může to způsobit permanentní ztrátu sluchu.
 - 12) Televizi provozujte pouze v rozsahu napětí 230 V ~ 50 Hz. Používejte napájecí kabel střídavého proudu dodaný s výrobkem. Když je televize uzemněná (třída I), musí být určitě připojená k zásuvce.
 - **Zásuvka, do které zasunete napájecí kabel střídavého proudu nebo adapter, musí být snadno dosažitelná.**
 - **Odpojte zařízení, pokud je chcete odpojit od napájení.**
- Poznámka: Pokud má přístroj adaptér, pak použijte adaptér a napájecí kabel střídavého proudu dodaný s výrobkem. Nepoužívejte vadné zásuvky. Ujistěte se, že zástrčka je řádně zasunuta do zásuvky. Pokud je zástrčka volná, může obloukem způsobit požár. Ohledně výměny zásuvky se obraťte na elektrikáře.**
- 13) Zkontrolujte, že na kabelu nic nestojí a u zástrčky, kolíků a výstupu přístroje nejsou žádné ohyby.
 - 14) Používejte pouze doplňky uváděné výrobcem.

Důležitá bezpečnostní opatření

- 15) Používejte pouze vozíky se základnami, trojnožkami, držáky nebo stojany udávanými výrobcem nebo prodávánými s výrobkem. Při používání vozíku dávejte pozor, abyste jej nepřevrátili a nezpůsobili zranění. Přístroj musí být upevněn k podlaze nebo zdi podle pokynů k instalaci, aby nedošlo k poškození. Přístroj položte na rovnou plochu.
- 16) Při bouřce, nebo pokud přístroj delší dobu nebudete používat, odpojte napájecí kabel.
- 17) S opravami se obraťte na autorizovaný servis. Nikdy nezkoušejte zařízení opravit sami. Otevřením skříně se můžete vystavit nebezpečnému napětí nebo jiným riskantním situacím. Oprava je požadována, pokud dojde k poškození napájecího kabelu přístroje nebo zásuvky, pokud do přístroje vnikne voda nebo spadne nějaký předmět, přístroj zmokne nebo zvlhne, nefunguje normálně nebo jste ho upustili.
- 18) Kryt televize otřete suchým měkkým hadříkem. Prach z obrazovky opatrně otřete měkkým hadříkem. Nepoddajné skvrny očistěte hadříkem namočeným v roztoku mýdla a vlažné vody. Nikdy nepoužívejte na čištění rozpouštědla, např. ředidlo nebo benzín. Napájecí kabel střídavého proudu odpojte při čištění televize ze zásuvky. Jinak riskujete zásah elektrickým proudem.
- 19) Televizi neodhazujte do běžného domácího odpadu. Při likvidaci dodržujte místní zákony a nařízení.

Poznámka 1: Toto je výrobek třídy A. Přístroj může při provozu rušit rádiové vlny. Uživatel toto možná bude muset opravit. Obratě se prosím na obchodníka.

Poznámka 2: Elektromagnetická pole mohou způsobit dočasný pokles výkonu. Může to být rušení obrazu.

Dálkový ovladač a baterie

- Nevystavujte dálkový ovladač ani baterie přímému slunci nebo zdrojům tepla, jako jsou radiátory, tepelné výměníky, kamna nebo jiné přístroje (včetně zesilovačů) produkující teplo. Nepoužívejte a neponechávejte dálkový ovladač ani baterie v blízkosti otevřeného ohně.
- Nevystavujte senzor dálkového ovládání přímému slunečnímu světlu ani světlu zářivek či jiných fluorescenčních zdrojů. Tyto mohou ovlivnit účinný dosah dálkového ovládání nebo spolehlivost provádění příkazů.
- Dálkový ovladač ani baterie nesmí být vystaveny kapající ani tekoucí vodě a nesmí se na ně stavět předměty naplněné tekutinou, například vázy. Chraňte před zmoknutím, postříkáním nebo politím jakoukoliv kapalinou. Nepoužívejte venku. Nedodržením těchto pokynů hrozí riziko poškození dálkového ovladače nebo baterií.
- Nepoužívejte dálkový ovladač ani baterie v blízkosti vody.
- Je třeba věnovat pozornost aspektům dopadu likvidace baterií na životní prostředí.
- Nesprávné použití baterií může způsobit unik elektrolytu a korozi. Aby dálkový ovladač fungoval správně, postupujte podle níže uvedených pokynů:
 - Nevkládejte baterie v nesprávném směru.
 - Baterie nenabíjejte, nezahřívejte, neotvírejte ani nezkratujte.
 - Nevhazujte baterie do ohně.
 - Nenechávejte vybité baterie v dálkovém ovladači.
 - Nekombinujte různé typy baterií nebo staré a nové baterie.
 - Pokud dálkový ovladač delší dobu nepoužíváte, vyjměte baterie, abyste zabránili možnému poškození následkem vytečení baterií.
 - Pokud dálkový ovladač nefunguje správně nebo se sníží jeho provozní dosah, vyměňte všechny baterie za nové.
 - Dojde-li k úniku elektrolytu z baterií, ovladač dejte vyčistit do autorizovaného servisu.

SENCOR® Dodatek k návodu na obsluhu LED TV

Opatření při zobrazení statického obrazu; červené/modré/zelené/černé body na obrazovce

Statický obraz může trvale poškodit zobrazovací část televizoru

- Neopouštějte statický obraz na LED panelu více než 2 hodiny, protože by mohlo dojít k poškození panelu. Toto poškození je známo jako „vypálení obrazovky“.
- Podobné poškození LED panelu může být způsobeno statickým umístěním loga televizní stanice.
- Sledování televize ve formátech 4:3, 16:9 nebo podobných (formáty nepokrývající celou plochu zobrazovače) po dlouhou dobu může zanechat stopy na pravém nebo levém okraji, případně ve středu obrazu způsobené rozdíly ve vyzařování světla. Podobné poškození může nastat i při přehrávání DVD nebo hraní her.
- Zobrazení statického obrazu z videoher nebo počítače po delší dobu může způsobit částečný efekt „přetrvávající obraz“. Pro předejití tohoto efektu snižte jas a kontrast při zobrazení statického obrazu.



Na poškození zobrazovače z výše uvedených důvodů se nevztahuje záruka!

Na obrazovce se mohou objevit červené/modré/zelené/černé body

- Toto je charakteristická vlastnost zobrazovačů z tekutých krystalů a neukazuje to na žádný problém. LED zobrazovače jsou vyrobeny za použití vysoce přesné technologie tak, aby Vám poskytly jemné detaily obrazu. Čas od času se na obrazovce může objevit několik neaktivních bodů jako stálý bod červené, modré, zelené nebo černé barvy (až do 0,001 % celkového počtu bodů zobrazovače). Toto nijak neovlivňuje vlastnosti a výkonnost Vašeho televizoru.

1. Popis přístroje

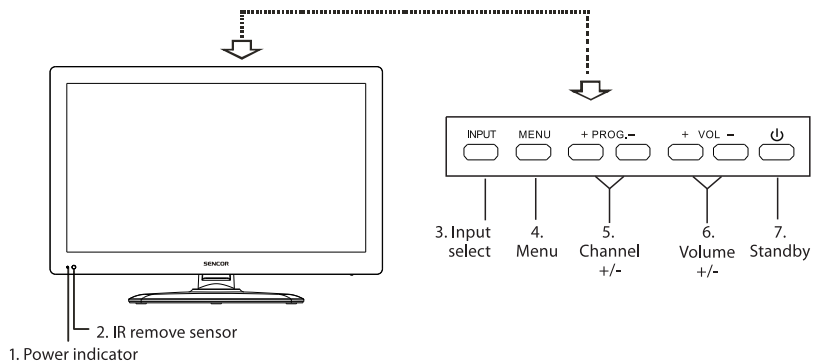

1. Indikátor napájení

Modrá: Normální zapnutý stav. Červená: Pohotovostní režim.

2. IR snímač dálkového ovládání

Nasměrujte dálkový ovladač na tento senzor.

3. Tlačítko INPUT

Stiskem vyberte požadovaný vstup.

4. Tlačítko MENU

V TV režimu vyvolá na obrazovku hlavní menu LCD televizoru.

5. Tlačítka VOL +/-

Stiskem zvýšte/snižte hlasitost.

6. Tlačítka CH +/-

Stiskem přepínáte mezi jednotlivými kanály.

7. Tlačítko STANDBY

Zapne televizor z pohotovostního režimu.

2. Dálkový ovladač

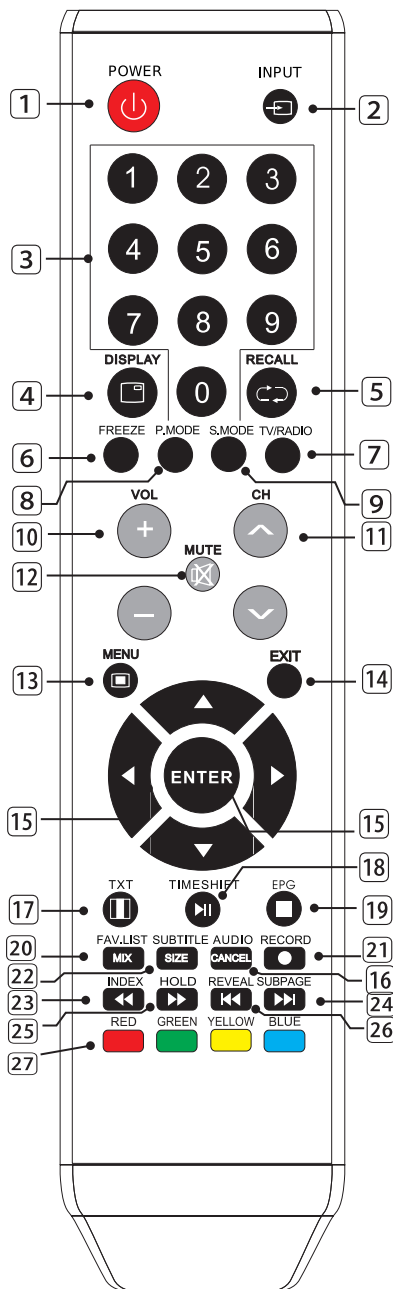

1. Tlačítko POWER

Zapne televizor z pohotovostního režimu.

2. Tlačítko INPUT

Stiskem vyberte požadovaný vstup.

3. Číslíková tlačítka 0-9

Stiskem 0-9 vyberte přímo TV kanál při sledování TV. V režimu teletextu zadejte číslo stránky atd.

4. Tlačítko DISPLAY

Stiskem zobrazte zdroj a informace o kanálech.

5. Tlačítko ↺

Návrat na dříve sledovaný program.

6. Tlačítko FREEZE (zmrazit)

Zastavení obrazu

7. Tlačítko TV/RADIO

Stiskem vyberte režim TV nebo RADIO.

8. Tlačítko P.MODE

Opakovaným stiskem procházejte mezi dostupnými obrazovými režimy.

9. Tlačítko S.MODE

Stiskem procházejte jednotlivá zvuková nastavení.

10. Tlačítka VOL+/-

Stiskem zvýšte/snižte hlasitost.

11. Tlačítka CH+/-

Stiskem přepínáte mezi jednotlivými kanály.

12. Tlačítko MUTE

Stiskem ztlumte zvuk. Zvuk obnovíte opětovným stiskem nebo stiskem VOL +.

13. Tlačítko MENU

V TV režimu vyvolá na obrazovku hlavní menu LCD televizoru.

14. Tlačítko EXIT

Funkce odchodu z nabídky nebo zobrazení.

15. Tlačítka ▲/▼/◀/▶/ENTER

Umožňuje navigaci v menu na obrazovce a nastavení televizoru podle vašich preferencí.

16. Tlačítka AUDIO

Změna v DTV/Media: výběr zvukového doprovodu, je-li dostupný. Změna v ATV: Stereo/Dual I/II/Mono. Změna audio režimu v ostatních zdrojích: Vlevo/vpravo.

17. Tlačítka TEXT

Zapnutí nebo vypnutí teletextu.

18. Tlačítka ►II

Reprodukce/pauza nebo započítí časově posunutého nahrávání.

19. Tlačítka EPG

Stiskem zobrazte/vypněte elektronického průvodce programy.

20. Tlačítka FAV.LIST

Stiskem v TV režimu zobrazte/vypnete nabídku FAV.

21. Tlačítka ●

Stiskem spustíte nahrávání.

22. Tlačítka SIZE

Stiskem SIZE změníte velikost zobrazení v režimu teletextu.

23. Tlačítka INDEX

Stiskem INDEX vyvolejte stránku obsahu teletextu.

24. Tlačítka SUBPAGE

Stiskněte SUBPAGE pro přístup na podstránky teletextu.

25. Tlačítka HOLD

Zapne/Vypne zmrazení aktuální stránky teletextu.

26. Tlačítka REVEAL

Stiskněte REVEAL pro zobrazení nebo vypnutí skrytých informací teletextu (závisí na vysílání).

27. ČERVENÉ/ZELENÉ/ŽLUTÉ/MODRÉ TLAČÍTKO

Odpovídají barevně označeným položkám teletextu.

Poznámka:

Vyjměte baterie, pokud budete přístroj ukládat nebo ho nebudete delší dobu používat.

- Pro obsluhu přístroje ovladačem nasměrujte ovladač na přístroj a potom stiskněte tlačítka pro jeho požadovanou funkci. Účinný dosah ovladače je do cca 5 metrů při odchylce max. +/- 30° od kolmého směru k senzoru přijímače dálkového ovládání na přední straně přístroje. Snižováním kapacity baterií se účinný dosah ovladače postupně zkracuje. V okamžiku použití ovladače nesmí být v prostoru mezi ovladačem a přístrojem pevné překážky.
- Při běžném používání ovladače je životnost baterií v ovladači cca 1 rok. Po významném zkrácení účinného dosahu ovladače nebo při problémech s obsluhou přístroje ovladačem vyměňte v ovladači obě baterie. Pokud nebudete ovladač delší dobu používat, vyjměte z něj obě baterie – zabráníte tak event. poškození ovladače jejich případným vytečením.
- Zabraňte dopadu silného světla (např. slunečního svitu nebo světla silných fluorescenčních/úsporných zdrojů), které může snížit účinnost a spolehlivost infračerveného dálkového ovládání.

3. Zapojení a nastavení

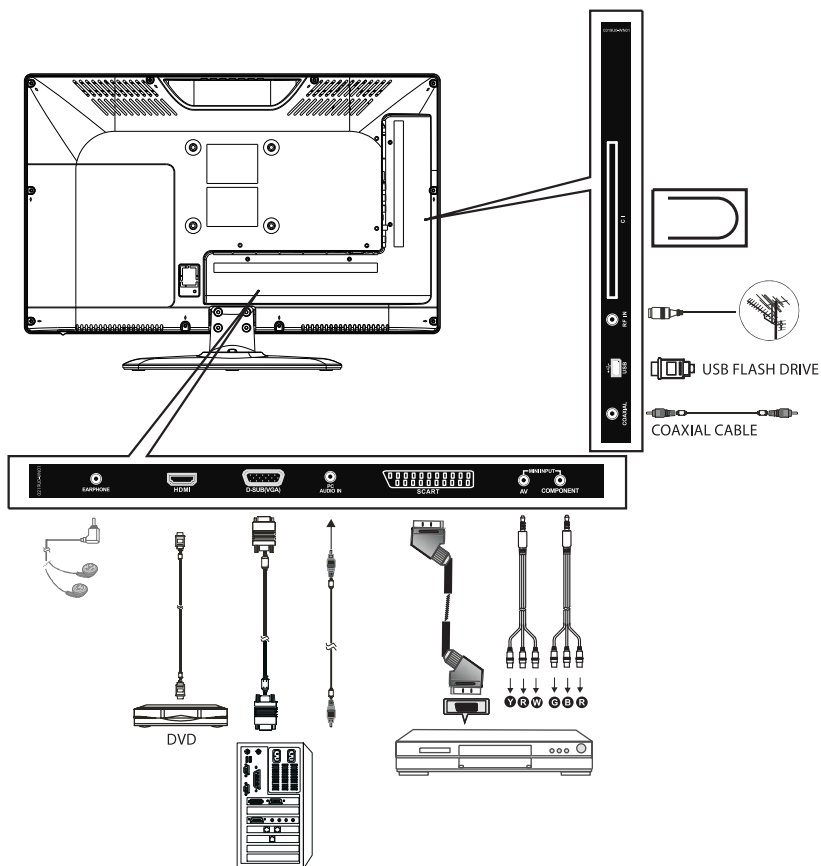

- Y** Video vstup (žlutá – AV)
- R** Audio pravý (červená – AV)
- W** Audio levý (bílá – AV)
- G** Komponentní vstup Y (zelená – Component)
- B** Komponentní vstup Pb (modré – Component)
- R** Komponentní vstup Pr (červená – Component)

Instalace kabelu

Před instalací a používáním si prosím pečlivě přečtete celý návod k použití.

1. Vyjměte TV z obalu a položte ji na rovný a pevný povrchu.

Poznámka:

Před zapojováním nebo odpojováním TV, počítače nebo jiných zařízení je třeba se ujistit, že je přírodní kabel odpojen. Při odpojování napájecích nebo signálových kabelů uchopte kabel za koncovku, nikdy netahejte za samotné kabely.

2. IEC konektor antény lze propojit s VF vstupem televizoru.
3. AV výstupní konektor DVD lze pomocí AV kabelu propojit s AV vstupem televizoru.
4. Jeden konec VGA kabelu připojte k VGA portu počítače, druhý konec VGA kabelu zapojte do VGA portu televizoru a na obou koncích utáhnete šroubky po směru hodinových ručiček.

Poznámka:

Při připojování 15pólového VGA konektoru nepoužívejte nadměrnou sílu, aby nedošlo k poškození jednotlivých pinů.

5. Jeden konec HDMI kabelu připojte k HDMI přístroji, druhý konec HDMI kabelu připojte k TV.

Poznámka:

Při připojování HDMI kabelu dbejte na správnou orientaci a nepoužívejte přílišnou sílu, aby nedošlo k poškození jednotlivých pinů.

6. Ujistěte se, že jsou všechny AV kabely správně zapojeny do odpovídajících portů.
7. K těmto konektorům připojte vstupní nebo výstupní SCART konektor externího přístroje.
8. Přírodní kabel zapojte do síťové zásuvky s napětím 110 – 240 V~.

Poznámka:

Rozsah povoleného napájecího napětí této TV je 110 – 240V~ 50/60 Hz. Nepřipojujte TV k napájení mimo tento rozsah.

Při zapojování a odpojování napájecího kabelu držte vidlici za izolovanou část, nedotýkejte se přímo kovových částí vidlice.

4. Základní obsluha

Zapojení

1. Připojte anténu a napájení.
2. Pokud je TV vybavena síťovým vypínačem, zapněte nejprve tento vypínač. Poté na dálkovém ovladači stiskněte tlačítko napájení .

Úvodní nastavení

Při prvním zapnutí televizoru (nebo když nejsou uloženy žádné předvolby) vás pokyny na obrazovce provedou základní konfigurací a nastavením.

1. **Vítejte v průvodci úvodního nastavení. Stiskněte tlačítko ENTER pro spuštění průvodce.**



2. **Vyberte příslušný jazyk.**
Tlačítka **▲/▼** vyberte příslušný jazyk a stiskněte tlačítko **ENTER** pro potvrzení.



3. **Vyberte příslušnou zemi.**
Tlačítka **▲/▼** vyberte příslušnou zemi a stiskněte tlačítko **ENTER** pro potvrzení.



4. **Vyberte typ hledání kanálů.**
Tlačítka **▲/▼** vyberte příslušný typ hledání kanálů a stiskněte tlačítko **ENTER** pro potvrzení.



Režim tuneru

Anténa

Vyberte možnost připojení anténou. Po nastavení na „Air“ (vzduch), bude televizor přijímat analogový i DVB-T signál.

Kabel

Vyberte možnost připojení kabelem. Po nastavení na „Cable“ (kabel), bude televizor přijímat analogový i kabelový signál.

5. **Hledání nebo ne**
Tlačítka **▲/▼** vyberte, zda chcete vyhledat kanály nebo ne. Stiskněte tlačítko **ENTER** pro potvrzení.

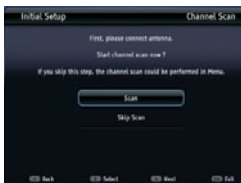

6. Automatické hledání

Televizor automaticky vyhledá analogové a digitální kanály. Vyhledání může určitou dobu trvat.

7. Dokončení

Po vyhledání všech kanálů, nebo pokud stisknete během hledání tlačítko **EXIT**, bude úvodní nastavení dokončeno. Stiskněte tlačítko **ENTER** pro výstup z menu.

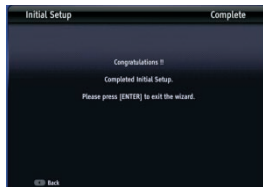
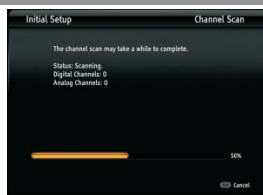

Poznámka:

Pokud chcete průvodce úvodním nastavením přeskočit, stiskněte tlačítko **EXIT** a vstoupíte do hlavního menu.

Zapínání a vypínání TV

1. Zapnutí TV

Připojte přívodní kabel a poté zapněte vypínač TV (pokud je jím vybavena). TV přejde do pohotovostního režimu. Stiskem  zapnete TV z pohotovostního režimu.

2. Vypnutí TV

Stiskem  přejděte do pohotovostního režimu. Pokud přístroj nebudete delší dobu používat, odpojte jej od napájení.

3. Není signál

Pokud není na vstupu žádný signál: V TV/DTV režimu se televizor automaticky vypne. V PC režimu se přístroj automaticky vypne po pěti minutách.

Volba programu

Pomocí CH+/CH- na čelním panelu TV nebo dálkovém ovladači.

Stiskem **CH +** zvýšíte číslo kanálu.

Stiskem **CH -** snížíte číslo kanálu.

Pomocí numerických tlačítek 0-9.

Stiskem 0 až 9 vyberte kanál (v režimu TV nebo DTV).

Příklad:

Volba kanálu číslo 5: Stiskněte 5. Volba kanálu číslo 20: Stiskněte 2 a 0.

Nastavení hlasitosti

Stiskem **VOL+/-** nastavte hlasitost.

Stiskem **⌘** vypnete zvuk, zvuk obnovíte opětovným stiskem **⌘** nebo zvýšením/snížením hlasitosti.

Změna vstupního zdroje

Stiskem **INPUT** vyberte vstupní zdroj.

Stiskem **▲/▼** procházejte jednotlivé vstupní zdroje a stiskem **ENTER** potvrďte svou volbu.

5. Ovládání menu

Pohyb v menu

Před použitím TV si přečtěte následující kroky, abyste se naučili, jak se pohybovat po menu a volit a nastavovat různé funkce. Vstupní krok může být odlišný v závislosti na vybraném menu.

1. Stiskem **MENU** zobrazíte hlavní menu.
2. Stiskem ◀▶ procházejte hlavním menu.
3. Stiskem ▲▼ vyberte požadovanou položku.
4. Stiskem **ENTER** vstupte do podmenu.
5. Stiskem ▲▼/◀▶ vyberte požadovanou hodnotu. Nastavení v OSD může být odlišné v závislosti na vybraném menu.
6. Stiskněte **MENU** pro návrat do předchozího menu.
7. Stiskem **EXIT** menu opusťte.

Poznámka:

Když je položka v **MENU** zobrazena šedě, znamená to, že položka není dostupná nebo ji v aktuálním menu nebo podmenu nelze nastavit. Tlačítka na TV mají stejnou funkci jako odpovídající tlačítka dálkového ovladače. Tato příručka se zaměřuje na používání dálkového ovladače.

5.1 Nabídka TV

1. Režim tuneru

Tlačítka ▲▼ zvýrazněte jednu z následujících možností, poté stiskněte tlačítko **ENTER** pro vstup do podmenu a tlačítka ◀▶ nastavte hodnotu.

Kabel

Vyberte možnost připojení kabelem. Po nastavení na „Cable“ (kabel), bude televizor přijímat analogový i kabelový signál.

Anténa

Vyberte možnost připojení anténou. Po nastavení na „Air“ (vzduch), bude televizor přijímat analogový i DVB-T signál.

2. Kanály

Hledání kanálů

Tlačítka ▲▼ vyberte správné připojení. Stiskněte tlačítko **ENTER** pro automatické hledání kanálů. Nejprve budou hledány analogové kanály, poté digitální kanály.



Poznámka:

Před potvrzením automatického hledání kanálů nastavte možnost připojení (kabel x anténa). Nesprávné nastavení zdroje signálu může způsobit, že nebudou nalezeny žádné kanály. Počet nalezených kanálů nezahrnuje zakódované kanály.

Analogové ruční hledání (Analog Manual Scan)

Ruční hledání analogových kanálů.

Digitální ruční hledání (Digital Manual Scan)

Ruční hledání digitálních kanálů.

Třídění kanálů (Channel Sort)

Ruční třídění kanálů v seznamu kanálů.

Úprava kanálů (Channel Edit)

Ruční úprava kanálů v seznamu kanálů. Nastavte frekvenci analogového kanálu.

Seznam oblíbených (Favorite Network Select)

Vytvoření seznamu oblíbených a přidání kanálů do seznamu oblíbených.

Přeskok kanálu (Channel Skip)

Nastavení přeskočení kanálu v seznamu kanálů.

Vymazání seznamu kanálů (Clean Channel List)

Vymazání vytvořeného seznamu kanálů.

3. Vyvážení bílé

Nastavení úrovně bílé na obrazovce.

5.2 Nabídka Video (Obraz)

1. Picture Mode (Režim obrazu)

Vyberte typ obrazu odpovídající vašim požadavkům. V režimu Personal (Vlastní) můžete nastavit kontrast, jas, barvy, odstín a ostrost.

2. Brightness (Jas)

Nastavení jasu obrazu.

3. Contrast (Kontrast)

Nastavení kontrastu obrazu.

4. Saturation (Sytost)

Nastavení sytosti barev.

5. Sharpness (Ostrost)

Nastavení ostrosti obrazu.

6. Colour Temp (Teplota barev)

Výběr teploty barev obrazu.

Advanced Video (Pokročilé nastavení)

Stiskněte tlačítko **ENTER** pro vstup do podmenu a tlačítka ◀/▶ vyberte možnost.

DNR

Můžete odstranit analogový signál TV redukcí bodového hluku. Tato možnost není dostupná u signálů z PC a médií.

MPEG NR

Můžete nastavit redukcí šumu.

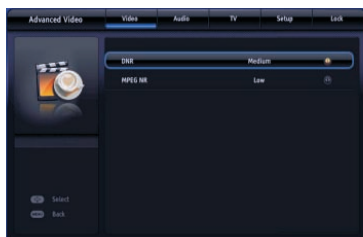
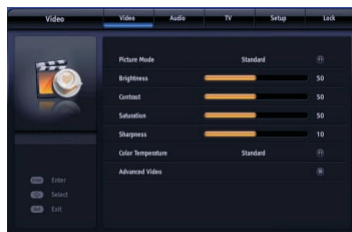

5.3 Nabídka Audio (Zvuk)

Balance (Vyvážení)

Nastavte vyvážení zvuku na požadovanou úroveň.

Bass (Basý)

Nastavení basů zvuku.

Treble (Výšky)

Nastavení výšek zvuku.



Sound Surround (Prostorový zvuk)

Zapnutí/vypnutí funkce stereo zvuku.

Ekvalizér

- Off (vypnuto): nastavení normální zvuku
- Rock: nastavení pro poslech rockové hudby
- Pop: nastavení pro poslech popové hudby
- Live: nastavení pro poslech živé hudby
- Dance: nastavení pro poslech taneční hudby
- Techno: nastavení pro poslech techno hudby
- Classic: nastavení pro poslech klasické hudby
- Soft: nastavení pro poslech hudby středního proudu

Auto Volume Control (Automatické ovládání hlasitosti)

Tlačítka ▲/▼ vyberte možnosti zapnutí nebo vypnutí této funkce. Tato funkce umožňuje snižovat rozdíl mezi hlasitostí kanálu a programu automaticky. Celková hladina hlasitosti je rovnoměrný. Tato funkce rovněž snižuje kolísání hlasitosti.

Sound Type (Typ zvuku)

Tlačítka ◀/▶ nastavte typ zvuku.

5.4 Nabídka Setup (Nastavení)

1. OSD Language (Jazyk OSD)

Nastavte jazyk OSD.

2. Blue Screen (Modrá obrazovka)

Zapněte/vypněte funkci zobrazení modré obrazovky při žádném signálu.

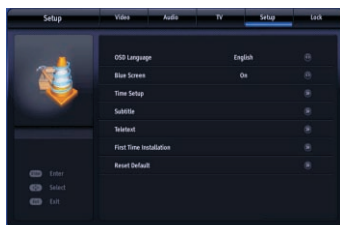

3. Time Setup (Nastavení času)

Tlačítkem **ENTER** vstupte do podmenu a tlačítka **◀/▶** vyberte položku. Můžete vybrat z Time Zone (Časové pásmo), Time (Čas), Sleep Timer (Časovač spánku), Auto Sleep (Automatický spánek).

Time Zone (Časové pásmo)

Nastavení časového pásma. Tlačítka **◀/▶** vyberte časové pásmo.



Time (Čas)

Nastavte aktuální datum a čas. Použijte tlačítka **◀/▶/ENTER**.

Sleep Timer (Časovač vypnutí)

Nastavení časovače vypnutí. Tlačítka **◀/▶** nastavte časovač vypnutí.

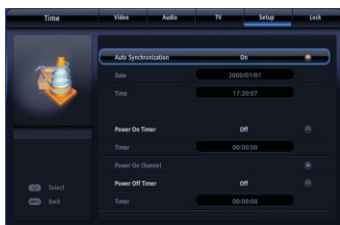

Auto Sleep (Automatické vypnutí)

Nastavení automatického vypnutí. Tlačítka **◀/▶** nastavte automatického vypnutí.

OSD Timer (Časovač OSD)

Nastavte dobu zobrazení OSD na obrazovce.

4. Subtitle (Titulky)

Tlačítkem **ENTER** vstupte do podmenu a tlačítka ◀/▶ vyberte položku.

Digital Subtitle Lang. 1st (První jazyk digitálních titulků)

Nastavte první jazyk digitálních titulků.

Digital Subtitle Lang. 2nd (Druhý jazyk digitálních titulků)

Nastavte druhý jazyk digitálních titulků.

Subtitle Type (Typ titulků)

Vyberte typ titulků (normální/pro neslyšící).

5. Teletext

Tlačítkem **ENTER** vstupte do podmenu a tlačítka ◀/▶ vyberte položku.

Digital Teletext Language (Jazyk digitálního teletextu)

Nastavte jazyk digitálního teletextu.

Decoding Page Language (Jazyk dekódovací strany)

Nastavte jazyk dekódovací strany.

6. Audio Language (Jazyk audio)

Tlačítkem **ENTER** vstupte do podmenu a tlačítka ◀/▶ vyberte položku.

Audio Language 1st (První jazyk audio)

Nastavte první jazyk audio.

Audio Language 2nd (Druhý jazyk audio)

Nastavte druhý jazyk audio.

7. First Time Installation (Prvotní instalace)

Tímto podmenu vstoupíte do prvotní instalace. Postupujte podle kapitoly 4.

8. Reset Default (Tovární nastavení)

Tímto podmenu dojde k obnově nastavení z továrny.

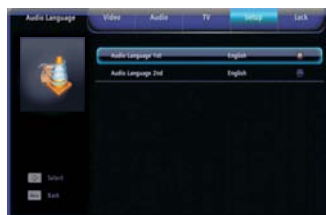
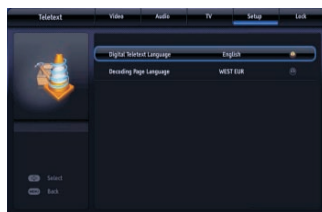

5.5 Nabídka Lock (Zámek)

Password (Heslo)

Tlačítka ▲/▼ zvýrazníte jednu z položek menu. Poté tlačítkem **ENTER** a zadáním platného hesla vstupte do vybraného podmenu.

Po správném vložení hesla vstoupíte do vybraného podmenu. Heslo z výroby je 0000. Pokud heslo zapomenete, kontaktujte servisní oddělení.

1. System Lock (Zámek systému)

Nastavte zamčení/odemčení kanálu/programu.

2. Channel Block (Zámek kanálu)

Nastavte zamčení/odemčení zdroje kanálu.

3. Program Block (Zámek programu)

Nastavte zamčení/odemčení zdroje programu.

4. Change Password (Změna hesla)

Vložte nové 4ciferné heslo a potvrďte.

5. Clear All (Vymazat vše)

Nastavte hodnoty v nabídce zámek na hodnoty z továrny.

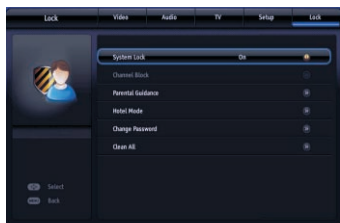
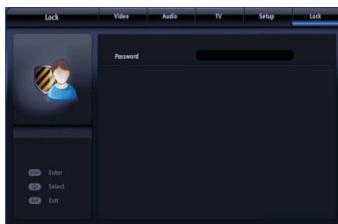

5.6 Nabídka VGA

Auto Adjust (Automatické nastavení)

Tlačítka ▲/▼ zvýrazníte položku a tlačítkem **ENTER** vstupte do vybraného podmenu.

Tlačítka ◀/▶ nastavte hodnotu.

Vyberte automatické nastavení pozice a fáze displeje, pokud je televizor připojen k PC. S některými vstupními signály nemusí automatické nastavení fungovat dobře. V takovém případě použijte ruční nastavení.

1. H.Position (Horizontální posun)

Umožňuje posun obrazu doleva nebo doprava.

2. V.Position (Vertikální posun)

Umožňuje posun obrazu nahoru nebo dolů.

3. Phase (Fáze)

Nastavte, pokud mají znaky malý kontrast nebo pokud obraz bliká.

4. Clock (Hodiny)

Nastavte nízkou frekvenční zvuk.



Média

Stiskněte tlačítko **INPUT** pro zobrazení vstupního menu a vyberte USB.

Tlačítky ◀/▶ vyberte příslušnou položku a tlačítkem **ENTER** vstupte do podmenu.

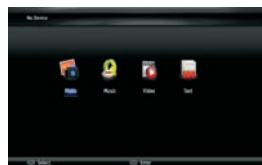

Picture (Snímky)

Stiskněte tlačítko **MENU** pro zobrazení nabídky.

Pauza: Tlačítkem **ENTER** přerušíte/obnovíte přehrávání.

Opakované přehrávání: Žádné/Opakovat jeden/Opakovat vše. Tlačítkem **ENTER** vyberte příslušný režim opakovaného přehrávání.

Styl přehrávání: Tlačítkem **ENTER** vyberte přehrávání po pořádku nebo v náhodném pořadí.

Doba trvání: Tlačítkem **ENTER** zobrazíte informace o aktuálně přehrávané hudbě.

Efekt: Tlačítkem **ENTER** skryjte/zobrazte efekty.

Informace: Tlačítkem **ENTER** zobrazíte informace o aktuálně přehrávaném snímku.



Music (Hudba)

Stiskněte tlačítko **MENU** pro zobrazení nabídky.

Pauza: Tlačítkem **ENTER** přerušíte/obnovíte přehrávání.

Opakované přehrávání: Žádné/Opakovat jeden/Opakovat vše. Tlačítkem **ENTER** vyberte příslušný režim opakovaného přehrávání.

Styl přehrávání: Tlačítkem **ENTER** vyberte přehrávání po pořádku nebo v náhodném pořadí.

Informace: Tlačítkem **ENTER** zobrazíte informace o aktuálně přehrávané hudbě.

Efekt: Tlačítkem **ENTER** skryjte/zobrazte efekty.

Pouze zvuk: Tlačítkem **ENTER** zakryjete celý obsah na obrazovce. Opětovným stisknutím tlačítka **ENTER** obnovíte jejich zobrazení.

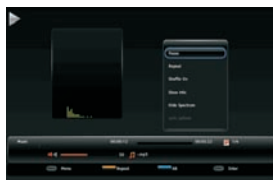

Video

Stiskněte tlačítko **MENU** pro zobrazení nabídky.

Pauza: Tlačítkem **ENTER** přerušíte/obnovíte přehrávání.

Opakované přehrávání: Žádné/Opakovat jeden/
Opakovat vše. Tlačítkem **ENTER** vyberte příslušný režim
opakovaného přehrávání.

Styl přehrávání: Tlačítkem **ENTER** vyberte přehrávání
po pořádku nebo v náhodném pořadí.

Informace: Tlačítkem **ENTER** zobrazíte informace
o aktuálně přehrávaném videu.

Režim obrazu: Tlačítkem **ENTER** vyberte režim obrazu.

Režim obrazovky: Tlačítkem **ENTER** vyberte režim
obrazovky.

**Text**

Stiskněte tlačítko **MENU** pro zobrazení nabídky.

Pauza: Tlačítkem **ENTER** přerušíte/obnovíte přehrávání.

Opakované přehrávání: Žádné/Opakovat jeden/
Opakovat vše. Tlačítkem **ENTER** vyberte příslušný režim
opakovaného přehrávání.

Styl přehrávání: Tlačítkem **ENTER** vyberte přehrávání
po pořádku nebo v náhodném pořadí.

Font: Tlačítkem **ENTER** vstoupíte do podmenu,
kde nastavíte font písma: velikost/styl/barva.

Informace: Tlačítkem **ENTER** zobrazíte informace
o aktuálně přehrávaném souboru.

▲/▼: Zobrazení textu řádek po řádku.

◀/▶: Zobrazení předchozí a následující stránky.

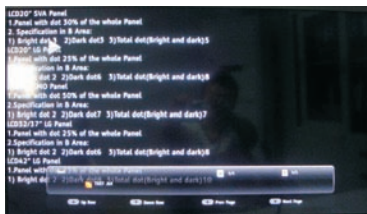

6. Důležitá speciální tlačítka

6.1 Programový průvodce (v režimu DTV)

PROGRAMME GUIDE	
28 Jul 2004 04:00-05:00 Tom thinks he'll rumours of baby bashing start to circulate	
28 Jul 2004 04:08	
28 Jul	
1 7 Digital	04:00-05:00 BLUE HEELERS
2 7 HD Digital	05:00-06:00 PASSIONS
3 AFD0,4:3	
Record	Display
Move View	Next Day
	Schedule
	Prev Day
	Remind
	OK

Stiskem **EPG** vstupte do menu **PROGRAMME GUIDE**.

Stiskem **ČERVENÉHO** tlačítka (teletextového) vstupte do podnabídky naprogramování nahrávání pořadu. Můžete vybrat čas události, kterou chcete nahrát. Naplánované nahrávání lze uskutečnit při zapnutém televizoru nebo televizoru v pohotovostním režimu. Můžete naplánovat nahrávání několika pořadů. Jednotlivé nahrávané události by se neměly překrývat. Pokud se nahrávání spustí z pohotovostního režimu, neobjeví se během něj obraz ani zvuk. Z údajů o vybraném pořadu jsou vám nabídnuty časy začátku a konce nahrávání, které ovšem můžete změnit podle potřeby, např. kvůli opožděným začátkům/koncům nebo vysílání reklam. Zvolené hodnoty potvrďte **ENTER** TV vás bude informovat o úspěchu uložení časovače nebo problému, který při zadání nastal. Před uložení časovače lze odejít opětovným stiskem **ČERVENÉHO** tlačítka.

Stiskem **ZELENÉHO** tlačítka zobrazíte podrobné informace o pořadu.

Stiskem **ŽLUTÉHO** tlačítka zobrazíte dříve nastavena nahrávání. V seznamu můžete vybrat určitý časovač a **ČERVENÝM** tlačítkem jej smazat.

Stiskem **MODRÉHO** tlačítka nastavíte čas, kdy chcete připomenout začátek pořadu, který chcete sledovat. Čas je nabídnut podle vybraného pořadu, ovšem můžete jej šipkami změnit podle potřeby (např. 2 minuty předem).

Šipkami **▲/▼** lze změnit kanál.

Stiskem **Skip FWD/BCK** vyberte následující/předchozí den (až 7 dnů dopředu, závisí na vysílání).

Stiskem **EXIT** nebo **EPG** menu opusťte.

Poznámka:

Obsah, úplnost a přesnost EPG určuje vysílatel programu. Televizor na to nemá vliv. Televizor doprovodná data z vysílání průběžně načítá a aktualizuje jejich zobrazení tak, jak informace obdrží.

6.2 Seznam kanálů

Stiskem **ENTER** zobrazíte seznam kanálů.

Stiskem **▲/▼** vyberte kanál. Stiskem **ENTER** se na něj přepnete.

Stiskem **◀/▶** se v seznamu kanálů posouváte o stránku nahoru nebo dolů.

Stiskem **EXIT** nebo **ENTER** seznam opusťte.

Favorite List (Seznam oblíbených)

Stiskem **FAV list** zobrazte nebo opusťte seznam oblíbených.

Stiskem **▲/▼** vyberte položky. Stiskem **ENTER** zadejte kanál.

Stiskem **◀/▶** se v seznamu oblíbených posouváte o stránku nahoru nebo dolů.

7. Teletext

Používání teletextu

Zobrazení Teletextu

1. Vyberte kanál vysílající teletext.
2. Stiskem **TXT** přejděte do režimu teletextu.
3. Stiskněte **TXT** podruhé pro smíšený režim, ve kterém je teletext zobrazen přes TV vysílání.
4. Stiskněte **TXT** potřetí pro opuštění teletextu a návrat do normálního TV/DTV režimu.

Volba stránky

1. Pomocí číselových tlačítek zadejte trojciferné číslo stránky. Pokud během zadávání stisknete nesprávné tlačítko, musíte dokončit celé tříciferné číslo a zadat znovu správné číslo.
2. **CH-/CH+** umožňují vybrat předchozí nebo následující stránku.

Zastavení teletextu

Stiskem **HOLD** můžete přidržet zobrazenou stránku a opětovným stiskem ji uvolnit.

Obsah

Stiskem **INDEX** přejdete přímo na stránku hlavního obsahu.

Zvětšení textu

Při zobrazení stránky můžete zdvojnásobit velikost písma pro lepší čitelnost.

1. Stiskem **SIZE** zvětšíte horní polovinu stránky.
2. Stiskem **SIZE** zvětšíte dolní polovinu stránky.
3. Opětovným stiskem **SIZE** se vrátíte k normálnímu zobrazení.

Zobrazení skrytých informací

Můžete zobrazit skryté informace teletextu (např. odpovědi na hádanky nebo rébusy atd.). Použijte tlačítka **REVEAL**. Opětovným stiskem **REVEAL** informace skryjte.

Podstránky

Některé stránky teletextu mohou obsahovat podstránky, které se automaticky zobrazují v určitém cyklu.

1. Stiskem **SUBPAGE** a šipkami vlevo/vpravo můžete vstoupit přímo na určitou podstránku.
2. Opětovným stiskem tlačítka opustíte režim podstránek.

Barevná tlačítka (červené, zelené, žluté a modré)

Stiskem těchto tlačítek přejdete přímo na stránku označenou ve spodní části obrazovky příslušnou barvou. Přiřazení stránek určitým barvám je dynamické a určuje ho tvůrce teletextových stránek.

8. Průvodce řešením potíží

Řešení potíží

Dříve než se obrátíte na servis, proveďte následující jednoduché kontroly. Pokud potíže přetrvají, odpojte TV a zavolejte servis.

POTÍŽ	MOŽNÉ ŘEŠENÍ
Žádný obraz a zvuk	<ul style="list-style-type: none"> - Zkontrolujte, zda je přívodní kabel zapojen do zásuvky ve zdi. - Zkontrolujte, zda jste stiskli tlačítko POWER na čelním panelu TV přijímače. - Zkontrolujte nastavení jasu a kontrastu.
Normální obraz, ale žádný zvuk.	<ul style="list-style-type: none"> - Zkontrolujte hlasitost. - Není ztlumen zvuk? Stiskněte tlačítko MUTE. - Zkuste jiný kanál, problém může být na straně vysílání. - Jsou správně zapojeny audio kabely?
Nefunkční dálkový ovladač.	<ul style="list-style-type: none"> - Zkontrolujte, zda mezi televizorem a dálkovým ovladačem není nějaká překážka. - Jsou správně vloženy baterie? - Je správně nastaven režim ovládání: TV, VCR atd.? - Vložte nové baterie.
TV se náhle vypne.	<ul style="list-style-type: none"> - Není nastaven časový spínač? - Zkontrolujte nastavení napájení. Přerušeno napájení. - Je zapnuta funkce automatického vypínání a naladěna stanice nevysílá žádný signál, případně nebyl delší dobu použit dálkový ovladač.
Po zapnutí se obraz objevuje pomalu.	<ul style="list-style-type: none"> - To je normální, během procesu inicializace přístroje je obraz vypnutý. Pokud se obraz neobjeví po pěti minutách, obraťte se na své servisní středisko.
Žádné nebo špatné barvy nebo špatný obraz	<ul style="list-style-type: none"> - Nastavte barvy v menu voleb. - Zachovejte dostatečnou vzdálenost mezi televizorem a videorekordérem. - Zkuste jiný kanál, problém může být na straně vysílání. - Jsou správně zapojeny video kabely? - Aktivujte některou z funkcí pro obnovení jasu obrazu.
Horizontální/vertikální pruh nebo roztřesený obraz.	<ul style="list-style-type: none"> - Zkontrolujte, zda nedochází k lokálnímu rušení, například od ostatních elektrických spotřebičů.
Špatný příjem některých kanálů	<ul style="list-style-type: none"> - Problémy stanice nebo kabelové televize. Naladte jinou stanicí nebo frekvenci stejné stanice. - Signál stanice je slabý nebo rušený, přesměrujte nebo nechte překontrolovat anténu. (Špatná anténa je nejčastější příčinou potíží s příjmem). - Zjistěte zdroj případných interferencí.
Čary nebo pruhy v obraze	<ul style="list-style-type: none"> - Zkontrolujte anténu (změňte nasměrování antény).
Žádný výstup z jednoho z reproduktorů	<ul style="list-style-type: none"> - Nastavte vyvážení v menu voleb.

Poznámka:

Problém ve VGA režimu (pouze pro VGA režim).

Průvodce řešením potíží

POTÍŽ	MOŽNÉ ŘEŠENÍ
Signál je mimo rozsah.	- Nastavte rozlišení, horizontální frekvenci nebo vertikální frekvenci. - Zkontrolujte, zda není uvolněný signálový kabel. - Zkontrolujte vstupní zdroj.
Vertikální pruh nebo pás na pozadí a horizontální šum a nesprávná poloha obrazu.	- Spustíte automatické nastavení nebo upravte časování, fázi nebo horizontální/vertikální polohu.
Nestálé barvy nebo jednobarevný obraz.	- Zkontrolujte signálový kabel. - Přeinstalujte video kartu v PC.

Údržba

Vhodnou údržbou lze zabránit předčasnému stárnutí přístroje. Pravidelné a pečlivé čištění může prodloužit životnost vašeho televizoru. Před čištěním nezapomeňte vypnout napájení a odpojit přívodní kabel.

Čištění obrazovky

1. Navlhčete měkký hadřík do roztoku vlažné vody a změkčovadla nebo saponátu na nádobí. Hadřík vyždímejte, dokud není skoro suchý, a poté jím otřete obrazovku.
2. Dbejte, aby na obrazovce nezůstala žádná voda, před zapnutím nechejte přístroj dokonale oschnout.

Čištění skříně

Nečistotu a prach otřete suchým a měkkým hadříkem. Nepoužívejte vlhký hadřík.

V případě dlouhodobé nepřítomnosti



Pokud nebudete TV delší dobu používat (například o dovolené), je dobré odpojit kabel a chránit tak přístroj před možným poškozením bleskem nebo přepětím v síti.

9. Technické specifikace

Model		SLE 1951M4 titanum	SLE 22F51M4 titanum	SLE 24F51M4 titanum
Velikost obrazovky		47cm(18.5")(max.)	55cm(21.5")(max.)	60cm(23.6")(max.)
Rozlišení obrazovky		1366 × 768	1920 × 1080	1920 × 1080
Výstup zvuku		2 × 2 W		
Napájení		110 – 240 V ~ 50/60 Hz		
TV systém		PAL: I, B/G, D/K SECAM: D/K, B/G, L		
Frekvence		TV 46,25 MHz – 855,25 MHz		
Video výstup		NTSC 3,58/NTSC 4,43, PAL, SECAM		
Spotřeba		30 W	35 W	41 W
Spotřeba v pohotovostním režimu		≤ 0,5 W		
Anténní vstup		75 ohmů, nevyrovnaný		
Napájení dálkového ovladače		3 V (2 × AAA baterie)		
TV	Frekvenční rozsah	VHF (174 MHz – 230 MHz)		
		UHF (474 MHz – 862 MHz)		
	Vstupní impedance	75 Ohmů		
	Pásmo kanálů	7 MHz/8 MHz		
	Modulace	DVB-T	QPSK, 16QAM, 64QAM	
		DVB-C	(16,32,64,128,256)QAM	
	Video systém	MPEG-2 MP při ML		
Systém zvuku	MPEG-1 vrstva 1/2, MPEG-2 vrstva 2			
Rozměry (d × š × v)	TV se stojanem	466 × 161 × 348	531 × 161 × 379	577 × 165 × 404
	TV bez stojanu	466 × 49 × 304	531 × 45 × 332	577 × 46 × 359
Hmotnost (čistá hmotnost)	TV se stojanem	4 kg	4.8kg	5.5kg
	TV bez stojanu	3kg	3.8kg	4.5 kg
Provozní teplota		0 – 40 °C		
Příslušenství		Návod k použití Dálkový ovladač Příslušenství pro montáž (volitelné)		

Technické specifikace se mohou měnit bez předchozího upozornění.

POKYNY A INFORMACE O NAKLÁDÁNÍ S POUŽITÝM OBALEM

Použitý obalový materiál odložte na místo určené obcí k ukládání odpadu.

LIKVIDACE POUŽITÝCH ELEKTRICKÝCH A ELEKTRONICKÝCH ZAŘÍZENÍ



Tento symbol na produktech anebo v průvodních dokumentech znamená, že použité elektrické a elektronické výrobky nesmí být přidány do běžného komunálního odpadu. Ke správné likvidaci, obnově a recyklaci předejte tyto výrobky na určená sběrná místa. Alternativně v některých zemích Evropské unie nebo jiných evropských zemích můžete vrátit své výrobky místnímu prodejci při koupi ekvivalentního nového produktu. Správnou likvidací tohoto produktu pomůžete zachovat cenné přírodní zdroje a napomáháte prevenci potenciálních negativních dopadů na životní prostředí a lidské zdraví, což by mohly být důsledky nesprávné likvidace odpadů. Další podrobnosti si vyžádejte od místního úřadu nebo nejbližšího sběrného místa. Při nesprávné likvidaci tohoto druhu odpadu mohou být v souladu s národními předpisy uděleny pokuty.

Pro podnikové subjekty v zemích Evropské unie

Chcete-li likvidovat elektrická a elektronická zařízení, vyžádejte si potřebné informace od svého prodejce nebo dodavatele.

Likvidace v ostatních zemích mimo Evropskou unii

Tento symbol je platný v Evropské unii. Chcete-li tento výrobek zlikvidovat, vyžádejte si potřebné informace o správném způsobu likvidace od místních úřadů nebo od svého prodejce.



Tento výrobek splňuje veškeré základní požadavky směrnic EU, které se na něj vztahují.

Změny v textu, designu a technických specifikacích se mohou měnit bez předchozího upozornění a vyhrazujeme si právo na jejich změnu.