

# Katalóg

BEZPEČNOSTNÉ POKYNY .....	2
BEZPEČNOSTNÉ UPOZORNENIA.....	3
PRIPOJENIE SYSTÉMU.....	5
POPIS PANELU .....	6
DIALKOVÝ OVLÁDAČ .....	7
ZÁKLADNÉ OVLÁDANIE .....	8 – 9
KOPÍROVANIE NA USB.....	10
OVLÁDANIE RÁDIA / AUDIO VSTUP .....	11 – 12
SPRIEVODCA RIEŠENÍM PROBLÉMOV .....	13
TECHNICKÉ ÚDAJE .....	14

# Bezpečnostné pokyny

Pri návrhu tohto produktu bola venovaná maximálna pozornosť najmä bezpečnosti. Pri jeho nesprávnom používaní však môže dôjsť k úraze elektrickým prúdom alebo požiaru. Preto by mali používatelia používať tento prístroj podľa nasledujúcich pokynov.

Tento CD prehrávač používa polovodičovú jednotku a neobsahuje žiadne časti, ktoré by mohli používatelia sami vymeniť.

Nerobte tento prístroj, inak hrozí nebezpečenstvo úraza elektrickým prúdom. V prípade poškodenia prístroja, prosím, požiadajte o opravu kvalifikovaného servisného technika.

## Napájanie

Napájanie tohto prehrávača musí vyhovovať parametrom uvedeným na typovom štítku.

## Odvetrávanie

Vetracie otvory na hlavnom puzdre slúžia na ochranu tohto CD prehrávača pred prehriatím. Tieto vetracie otvory neblokujte a nezakrývajte. Nekladte tento prehrávač na posteľ či pohovku.

## Zdroje tepla

Udržujte tento prístroj mimo zdroja tepla, ako sú napríklad kachle alebo priame slnečné svetlo.

## Voda a vlhkosť

Nepoužívajte tento prístroj vo vlhkom prostredí, ako sú napríklad kúpeľne, kuchyne, vlhké pivnice a pod.

## Čistenie

Pred čistením, prosím, najprv odpojte napájanie. Nepoužívajte na čistenie prístroja tekuté čistiace prostriedky alebo leptavé tekutiny – očistite prístroj iba jemnou handričkou.

## Dvierka diskovej mechaniky

Pri uzatváraní dvierok diskovej mechaniky dávajte pozor, aby ste si do nich nepriškrpili prsty.

## Ťažké predmety

Nekladte na tento prístroj ťažké predmety, inak môže dôjsť k poškodeniu prístroja.

## Pripojenie iných zariadení

Pred pripojením iných zariadení k tomuto CD prehrávaču zaistite, aby bolo odpojené napájanie. Inak môže dôjsť k poškodeniu zariadenia alebo zraneniu používateľa.

## Laserové žiarenie

Ak je otvorené puzdro a CD prehrávač je zapnutý, nepozerajte sa na laser priamo nechráneným zrakom, inak môže dôjsť k poškodeniu vášho zraku.

## Disk

Nepoužívajte disk, ktorý je prasknutý, zdeformovaný alebo opravovaný, aby nedošlo k poruche alebo skráteniu životnosti prístroja.

## Porucha vyžadujúca opravu

Ak nastane niektorý z nasledujúcich problémov, odpojte, prosím, napájanie a kontaktujte kvalifikovaného servisného technika.

- A. Došlo k poškodeniu napájacieho kábla alebo zástrčky.
- B. Do prístroja sa dostali tekutiny alebo iné cudzie predmety.
- C. Prístroj bol vystavený pôsobeniu dažďa alebo vody.
- D. Ak prístroj nefunguje napriek tomu, že ho ovládate podľa návodu, nestláčajte žiadne iné tlačidlá než tie, ktoré sú uvedené v tomto návode. Inak môže dôjsť k poškodeniu prístroja a zvýšeniu náročnosti jeho opravy.

- E. Prístroj spadol z vysokého miesta na zem.
- F. Zvnútra prístroja je cítiť zápach spáleniny.

### Údržba

Ak nemáte technické znalosti potrebné na údržbu tohto prístroja, nepokúšajte sa ho sami opraviť. Ak otvoríte puzdro prístroja, môže dôjsť k zasiahnutiu elektrickým prúdom. V prípade potreby kontaktujte kvalifikovaného servisného technika.

### Výmena náhradných dielov

Ak potrebujete vymeniť náhradné diely, požiadajte servisného technika o výmenu za rovnaké modely náhradných dielov. V prípade výmeny za iné modely náhradných dielov môže dôjsť k vážnej poruche, úrazu elektrickým prúdom alebo skráteniu životnosti prístroja.

### Bezpečnostná prehliadka

Po dokončení údržby požiadajte servisného technika o vykonanie bezpečnostnej kontroly na mieste, aby ste mali istotu, že prístroj funguje bezpečne.

*Poznámka: Pred použitím tohto prístroja si, prosím, pozorne prečítajte túto príručku a dobre ju uschovajte na neskoršie použitie.*

## Bezpečnostné upozornenia

1. Počas prenášania CD prehrávača používajte originálnu prepravnú škatulu a obalové materiály. Balenie od výrobcu predstavuje najlepší spôsob ochrany prehrávača pred poškodením.
2. Nekladte CD prehrávač do blízkosti prchavých látok a zabráňte dlhodobému kontaktu tohto prehrávača s gumovými alebo plastovými produktmi, ktoré by mohli zanechať stopy na kryte prístroja.
3. Po dlhom používaní sa môžu horný kryt a zadný panel zahrievať – to je normálna vlastnosť, nie porucha.
4. Ak nebudete CD prehrávač používať, vyberte z neho, prosím, disk, uzavrite diskovú mechaniku a potom vypnite napájanie.
5. Ak ste CD prehrávač dlho nepoužívali, môžu niektoré tlačidlá prestať fungovať. Aby k tomuto javu nedochádzalo, odporúčame vám prístroj občas použiť alebo zaistiť jeho ochranu pred vlhkosťou.

### Bezpečnostné upozornenie pre umiestnenie

Ak umiestnite tento CD prehrávač vedľa televízora, rádia alebo videorekordéra, môže dôjsť k skresleniu zvuku. Preto udržiajte CD prehrávač v dostatočnej vzdialenosti od tohto typu zariadení.

### Bezpečnostné upozornenia pre čistenie

1. Čistíte prístroj jemnou handričkou
2. Na odstránenie škvŕn použite handričku s malým množstvom zriedeného čistiacieho prostriedku. Nepoužívajte, prosím, žiadne rozpúšťadlá, ako napríklad riedidlá, benzínové rozpúšťadlá a prchavé látky, ktoré by mohli poškodiť kryt prehrávača.
3. Pri čistení CD prehrávača pomocou handričky s chemickými látkami, prosím, postupujte podľa pokynov na používanie.

*Poznámka: Čistenie a nastavovanie vnútorných dielov musia vykonávať kvalifikovaní servisní technici, inak môže dôjsť k poškodeniu prehrávača alebo skráteniu životnosti.*

## Bezpečnostné upozornenia pre používanie disku

1. Spôsob uchopenia disku: nedotýkajte sa strany so záznamom



2. Čistenie disku: očistíte disk jemnou handričkou pohybmi od stredu disku smerom k jeho okraju. Ak bola kvalita obrazu alebo zvuku ovplyvnená odtlačkami prstov alebo prachom na disku, utrite disk navlhčenou handričkou a potom suchou handričkou. Nepoužívajte na čistenie disku toluén, čistiace prostriedky alebo antistatické spreje, aby nedošlo k jeho poškodeniu.



3. Skladovanie disku: vložte disk do jeho obalu a nekladte ho do vlhkého alebo prášneho prostredia alebo na miesta, kam dopadá priame slnečné svetlo.



## Bezpečnostné opatrenia – batérie

Ak budete batérie používať nesprávnym spôsobom, môže dôjsť k úniku elektrolytu alebo korózii batérií. Preto, prosím, postupujte správne podľa nasledujúcich pokynov.

1. Pri vkladaní batérií do diaľkového ovládača dávajte pozor, aby ste ich vložili so správnou polaritou (plus a mínus).
2. Batérie nenabíjajte (nedobíjacie batérie), nerozoberajte a nevhadzujte do ohňa.
3. Nepoužívajte spoločne rôzne typy batérií alebo nové batérie spoločne s vybitými.
4. Nenechávajte v diaľkovom ovládači poškodené alebo vybité batérie.
5. Ak nebudete diaľkový ovládač dlhšie používať, vyťahnite z neho batérie, aby nedošlo k jeho poškodeniu únikom elektrolytu.
6. Ak diaľkový ovládač nefunguje správne alebo dôjde ku skráteniu dosahu, vymeňte batérie za nové.
7. Ak dôjde k úniku elektrolytu z batérie, očistite najprv puzdro batérie a potom vymeňte batérie za nové.

## Bezpečnostné opatrenia – diaľkový ovládač

Ak nebudete diaľkový ovládač správne používať, bude príjem signálu CD prehrávačom nekvalitný alebo nebude žiadny. Preto ho, prosím, používajte správne podľa nasledujúcich pokynov.

1. Udržujte vysielaciu časť diaľkového ovládača mimo dosahu intenzívneho zdroja svetla, ako je napríklad slnečné svetlo, aby nedošlo k zhoršeniu alebo znemožneniu príjmu.
2. Namierte diaľkový ovládač na okno snímača na CD prehrávači.
3. Nepúšťajte diaľkový ovládač na zem a nevystavujte ho intenzívnym nárazom.
4. Nedovoľte, aby sa do diaľkového ovládača dostala voda alebo iné tekutiny.
5. Diaľkový ovládač nerozoberajte.

### Poznámka:

1. Maximálna vzdialenosť medzi diaľkovým ovládačom a CD prehrávačom je približne 7 metrov.
2. Používajte diaľkový ovládač pod uhlom max. 30 stupňov voči oknu snímača.
3. Vložte batérie do puzdra na batérie v diaľkovom ovládači a potom ho používajte.

# Pripojenie systému

## Používanie audio vstupu

Audio vstup

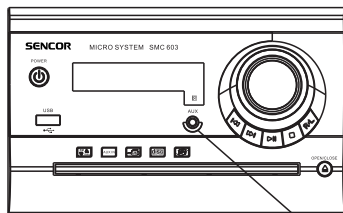

Pripojovací kábel ľavého a pravého audio kanálu



Pripojte DVD, MP3 a ďalšie audiovizuálne produkty ku konektoru audio vstupu s ohľadom na ľavý/pravý audio kanál.

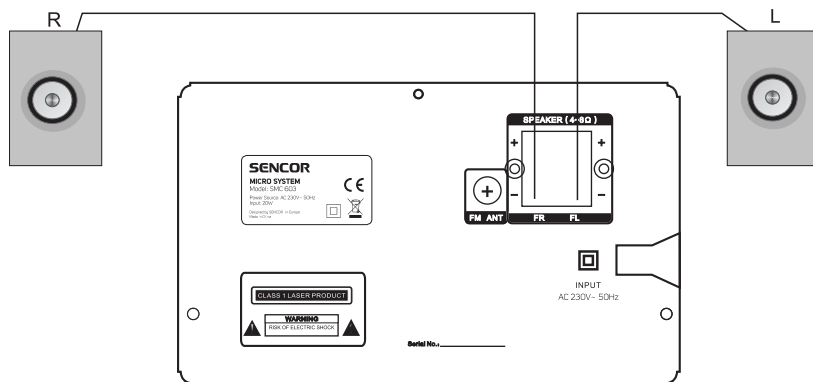

### Poznámka:

Pri pripájaní reproduktorov dávajte pozor, aby ste neskratovali kladný a záporný pól alebo puzdro, čo by mohlo spôsobiť poškodenie systému.

Počas pripájania CD prehrávača k iným audiovizuálnym produktom, prosím, zaistíte, aby bolo vypnuté napájanie a vytiahnutá zástrčka napájacieho kábla zo zásuvky.

# Popis panelu

## Funkcia na prednom paneli

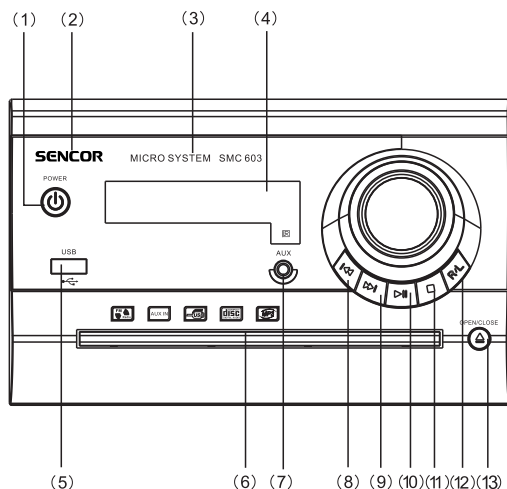

1. Tlačidlo Power (Vypínač napájania)
2. Logo
3. Model produktu
4. Displej
5. Port USB
6. Dvierka CD mechaniky
7. Konektor vstupu AUX (Externý vstup)
8. Tlačidlo Previous (Predchádzajúci)
9. Tlačidlo Next (Ďalší)
10. Tlačidlo Play/Pause (Prehrávanie/Pauza)
11. Tlačidlo Stop (Zastavenie)
12. R/L (P/L zvuková stopa)
13. Tlačidlo Open/Close (Otvoriť/Uzavrieť)

## Funkcia na zadnom paneli

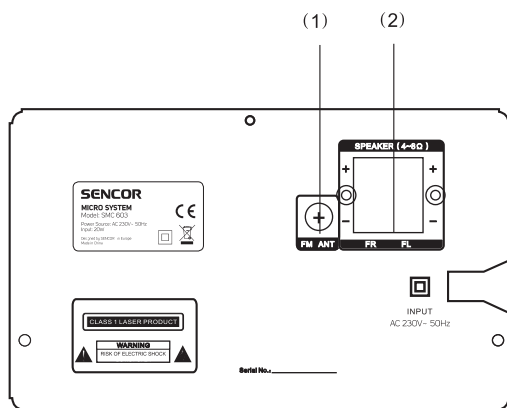

1. Konektor na pripojenie FM antény
2. Káblová svorka pre reproduktory

# Dial'kový ovládač

## Pokyny na používanie diaľkového ovládača

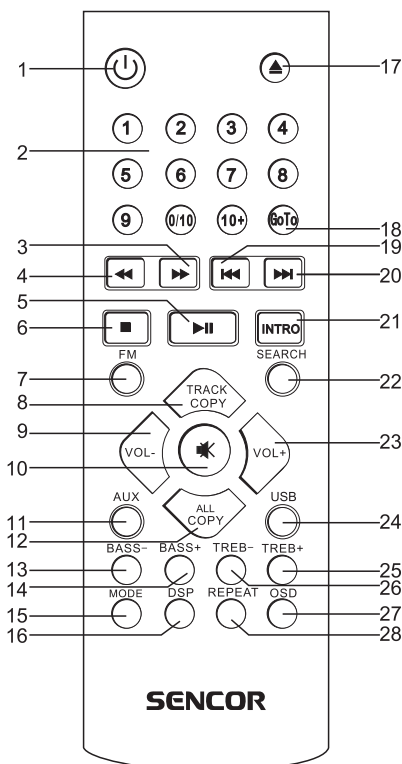

1. Tlačidlo Standby (Pohotovostný režim)
2. Numerické tlačidlá
3. Tlačidlo Forward (Dopredu)
4. Tlačidlo Reverse (Dozadu)
5. Tlačidlo Play/Pause (Prehrávanie/Pauza)
6. Tlačidlo Stop (Zastavenie)
7. Tlačidlo FM Radio (FM rádio)
8. Tlačidlo Single Copy (Kopírovať skladbu)
9. Tlačidlo Volume- (Hlasitosť-)
10. Tlačidlo Mute (Stlmenie zvuku)
11. Tlačidlo vstupu AUX (Externý vstup)
12. Tlačidlo All Copy (Kopírovať všetko)
13. Tlačidlo Bass- (Basy-)
14. Tlačidlo Bass+ (Basy+)
15. Tlačidlo Audio Mode (Audio režim)
16. Tlačidlo Display (Displej)
17. Tlačidlo Disc Chamber (Disková mechanika)
18. Tlačidlo na výber frekvencie FM rádia
19. Tlačidlo Previous (Predchádzajúci)
20. Tlačidlo Next (Ďalší)
21. Tlačidlo Audition (Počúvanie)
22. Tlačidlo Radio Search (Ladenie staníc rádia)
23. Tlačidlo Volume + (Hlasitosť +)
24. Tlačidlo USB
25. Tlačidlo Treble + (Výšky +)
26. Tlačidlo Treble - (Výšky -)
27. Tlačidlo On-Screen Display (OSD displej)
28. Tlačidlo Repeat (Opakovanie)

### Poznámka:

**tlačidlo 1:** stlačte v režime zapnuté na postupné prepnutie do pohotovostného režimu, režimu zapnutia, režimu vypnutia.

**tlačidlo 12:** stlačte na skopírovanie celého disku do USB zariadenia.

**tlačidlo 15:** režim disku: stlačte na postupnú voľbu možností Stereo, MONO L (Mono ľavý) a MONO R (Mono pravý); režim FM: stlačte na voľbu možností Mono alebo Stereo.

**tlačidlo 18:** na voľbu FM frekvencie.

**napríklad:** na voľbu 90 MHz stlačte tlačidlo „Go To“ (Skok na) a potom zadajte číslo 09000; na voľbu 100,3 MHz stlačte tlačidlo „Go To“ (Skok na) a potom zadajte číslo 10030.

**tlačidlo 21:** stlačte na postupné počúvanie od prvej skladby do konca; bude sa prehrávať 10 sekúnd každej skladby.

**tlačidlo 27:** stlačte na zobrazenie zostávajúceho počtu minút skladby, celkového počtu minút od prvej skladby po prehrávanú skladbu, zostávajúceho počtu minút na prehratie celého disku.

**tlačidlo 28:** režim disku: stlačte postupne na opakovanie 1 skladby, opakovanie všetkého a vypnutie opakovania; režim USB: stlačte opakovane na opakovanie 1 skladby, opakovanie priečinka, opakovanie všetkého a vypnutie opakovania.

# Základné ovládanie

## 1. Vypínač napájania

Po pripojení káblov k CD prehrávaču stlačte tlačidlo POWER na prednom paneli – rozsvieti sa displej; potom vložte disk CD alebo pripojte USB zariadenie na prehrávanie.

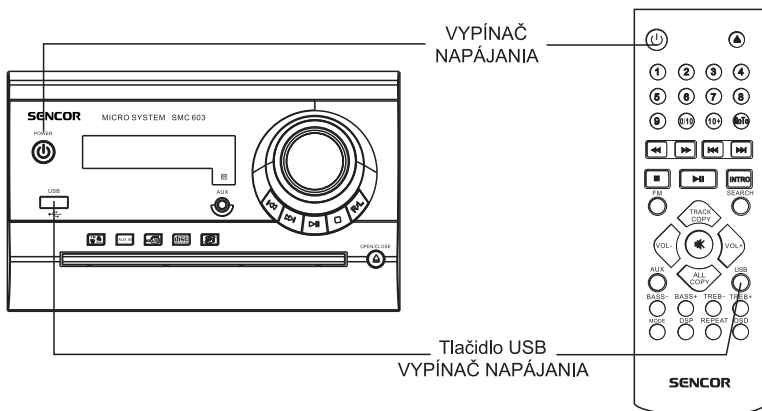

## 2. Nastavenie hlasitosti



Ovládanie hlasitosti

## 3. Nastavenie tónu

1. Nastavenie basov: Stlačte tlačidlo BASS-/BASS+ na diaľkovom ovládači na zníženie alebo zvýšenie basov (v rozmedzí -14 až +14)

BA 14 ~ BA -14

2. Nastavenie výšok: Stlačte tlačidlo TREBLE-/TREBLE+ na diaľkovom ovládači na zníženie alebo zvýšenie výšok (v rozmedzí -14 až +14).

TR 14 ~ TR -14

3. Duálne mono: Stlačením tlačidla MODE na diaľkovom ovládači vyberte niektorý z troch druhov zvukového výstupu: MONO L (Ľavý mono), MONO R (Pravý mono) a STEREO.

STEREO MONO L MONO R

4. Nastavenie displeja: Stlačte tlačidlo DSP na diaľkovom ovládači na výber z piatich rôznych druhov zvukových polí.

DSP 00

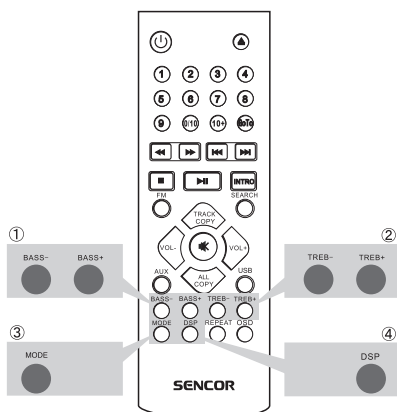

DSP 04











# Základné ovládanie

## 4. CD prehrávač



Stlačte tlačidlo POWER na prednom paneli na zapnutie a potom stlačte tlačidlo  na prednom paneli alebo tlačidlo  na diaľkovom ovládači na otvorenie diskovej mechaniky. Potom vložte správnym spôsobom disk a znovu stlačte tlačidlo  – po niekoľkých sekundách sa automaticky spustí prehrávanie disku.



## 5. Prehrávanie, pauza a zastavenie

Ak počas prehrávania stlačíte tlačidlo  na prednom paneli alebo tlačidlo  na diaľkovom ovládači, prehrávanie disku sa pozastaví. Po ďalšom stlačení tlačidla  sa prehrávanie disku obnoví.

Ak počas prehrávania stlačíte tlačidlo  na prednom paneli alebo tlačidlo  na diaľkovom ovládači, prehrávanie disku sa zastaví. Po ďalšom stlačení tlačidla  sa prehrávanie disku obnoví.

## 6. Predchádzajúci a ďalší

Počas prehrávania stlačte tlačidlo  na prednom paneli alebo tlačidlo  na diaľkovom ovládači na prehrávanie predchádzajúcej kapitoly.

Počas prehrávania stlačte tlačidlo  na prednom paneli alebo tlačidlo  na diaľkovom ovládači na prehrávanie ďalšej kapitoly.

### Poznámka:

Na zmenu režimu disku (USB, FM, AUX – externý vstup) stlačte tlačidlo 5 „prehrávanie“.

Pri prehrávaní CD s MP3 sa na displeji zobrazí počet skladieb. Nezobrazia sa jednotlivé priečky.

## Používanie USB

1. Keď nie je v CD prehrávači žiadny disk, pripojte USB zariadenie k portu USB – po niekoľkých minútach sa automaticky spustí prehrávanie kapitol z USB zariadenia.



2. Keď je v CD prehrávači vložený disk aj pripojené USB zariadenie, má prehrávanie disku prednosť. Na prepnutie na USB stlačte tlačidlo USB na diaľkovom ovládači – prehrávanie disku sa zastaví a začnú sa prehrávať kapitoly z USB zariadenia.

### Poznámka:

1. Počas prehrávania kapitol z USB zariadenia sú operácie rovnaké ako pri prehrávaní disku.

2. Podporované typy súborov na USB zariadení: MP3, WMA.

Pri prehrávaní USB sa na displeji zobrazí počet skladieb. Nezobrazia sa jednotlivé priečky.

USB pamäť by nemala obsahovať žiadne súbory s príponou exe. Môže dôjsť k poškodeniu mikrosystému.

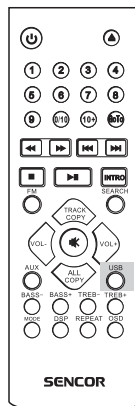

# Kopírovanie na USB

## Záznam na USB

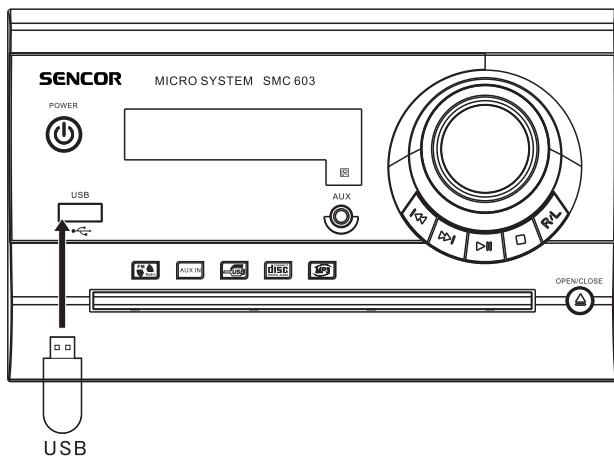

## Kopírovanie na USB

1. V čase, keď CD prehrávač prehráva disk CD, môžete pripojiť USB zariadenie k portu USB a stlačiť tlačidlo TRACK COPY alebo ALL COPY na diaľkovom ovládači na spustenie záznamu.
2. V čase, keď CD prehrávač prehráva disk MP3, môžete pripojiť USB zariadenie k portu USB a stlačiť tlačidlo TRACK COPY na záznam.

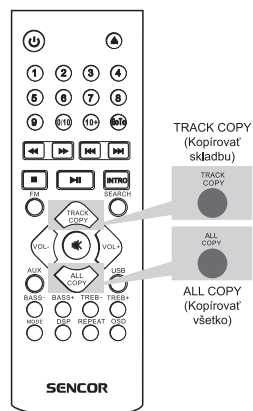



# Ovládanie rádia / audio vstup

## Nastavenie

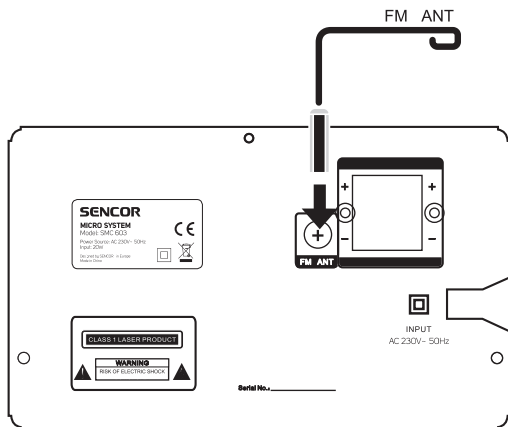
Ak chcete počúvať stanicu rádia, pripojte anténu rádia do konektora antény na zadnom paneli a stlačte tlačidlo FM na diaľkovom ovládači. Keď je CD prehrávač v režime rádio, stlačte tlačidlo SEARCH na automatické ladenie staníc rádia v rozsahu 87,5 MHz až 108 MHz. Po vyhľadávaní si mikrosystém automaticky zapamätá stanice rádia.



## Základné ovládanie

1. Počas počúvania stanice rádia stlačte tlačidlo MODE na diaľkovom ovládači na prepínanie zvukovej stopy medzi stereo a mono.
2. Počas počúvania stanice rádia stlačte tlačidlo  na diaľkovom ovládači na prepnutie na ďalší kanál; stlačte tlačidlo  na prepnutie na predchádzajúci kanál.
3. Počas počúvania stanice rádia stlačte tlačidlo  na diaľkovom ovládači na ladenie staníc smerom hore a dole.

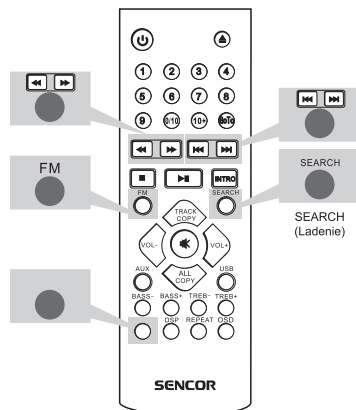

## Ovládanie rádia / audio vstup

### Pripojenie k iným audio zariadeniam

Ak chcete pripojiť iný napr. DVD alebo MP3 prehrávač, pripojte, prosím, káble audio vstupu a stlačte tlačidlo AUX na diaľkovom ovládači. Výstup CD prehrávača sa potom zmení na externé audio; na nastavenie hlasitosti potom môžete stlačiť tlačidlá VOL-/VOL+ na paneli alebo na diaľkovom ovládači.

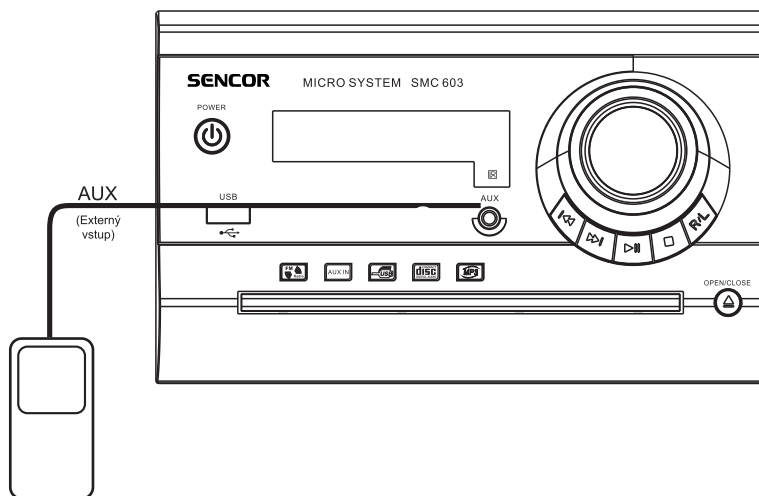

LCD DISPLEJ

LINE

## Riešenie problémov

### Riešenie problémov

Sprievodca riešením problémov

Skôr ako kontaktujete servis, prejdete si, prosím, nižšie uvedené otázky

Stav	Príčina	Opatrenie
Nie je pripojené napájanie	Odpojený napájací kábel	Pripojte riadne zástrčku napájacieho kábla
Po zapnutí prístroj nefunguje	Žiadny disk	Vložte do CD prehrávača disk
Nie je počuť žiadny zvuk	Nie je pripojený správny konektor	Pripojte správny konektor
	Odpojené káble audio vstupu	Pripojte káble audio vstupu
	Pripojené zariadenie nefunguje alebo je hlasitosť nastavená na 0	Zapnite pripojené zariadenie alebo zvýšte hlasitosť
CD prehrávač nefunguje	Žiadny disk	Vložte do CD prehrávača disk
	Disk je vložený obrátene	Vložte disk správnou stranou
	Disk je vysunutý z vodiacej drážky	Vložte disk do vodiacej drážky
	Disk je znečistený	Očistite disk
Diaľkový ovládač nefunguje	Ovládač neukazuje na okno snímača	Nasmerujte ovládač na okno snímača signálu diaľkového ovládania
	Vzdialenosť medzi diaľkovým ovládačom a oknom snímača	Používajte ovládač vo vzdialenosti max. 7 m
	Medzi oknom snímača a diaľkovým ovládačom existujú prekážky	Odstráňte prekážky
	Batérie v diaľkovom ovládači sú vybité	Vymeňte batérie za nové
Pri prehrávaní disku MP3 nie je počuť zvuk alebo zvuk obsahuje šum	Disk obsahuje súbory iného formátu	Preskočte tieto súbory
Nie je možné prehrávať súbory z USB zariadenia	Nie je možné prehrávať súbory z USB zariadenia	Uložte do USB zariadenia podporované súbory
	USB zariadenie je poškodené	USB zariadenie je poškodené

## Technické údaje

### Hlavné technické parametre

Položka	Parameter
Výstupné rozhranie	Frekvencia: Nezávislý výstup 2.0 zvukových kanálov
FM rádio	87,5 – 108 MHz
Podporované disky	MP3
	CD
	CD-R, CD-RW
Charakteristika zvuku	Rozsah frekvencie: 20 Hz – 20 kHz (+/-2 dB)
	Odstup signálu od šumu: > 80 dB
	Celkové harmonické skreslenie: < 0,01 %
Výstupný výkon (RMS)	2× 5 W    Zaťaženie 4 Ω
Napájacie napätie	AC (stried.) 230 V ~ 50 Hz
Spotreba energie	≤ 20 W
Rozmery CD prehrávača (mm)	180 (D) × 205 (Š) × 115 (V)
Rozmery reproduktorov (mm)	110 (D) × 205 (Š) × 140 (V)
Prevádzková teplota	-10 °C – +45 °C
Prevádzková vlhkosť	15 – 75 % (bez kondenzácie)
Príslušenstvo	Diaľkový ovládač, príručka, záručný list, anténa FM rádia



## POKYNY A INFORMÁCIE O ZAOBCHÁDZANÍ S POUŽITÝM OBALOM

Použitý obalový materiál odložte na miesto určené obcou na ukladanie odpadu.

## LIKVIDÁCIA POUŽITÝCH ELEKTRICKÝCH A ELEKTRONICKÝCH ZARIADENÍ



Tento symbol na produktoch alebo v sprievodných dokumentoch znamená, že použité elektrické a elektronické výrobky nesmú byť pridané do bežného komunálneho odpadu. Na správnu likvidáciu, obnovu a recykláciu odovzdajte tieto výrobky na určené zberné miesta. Alternatívne v niektorých krajinách Európskej únie alebo iných európskych krajinách môžete vrátiť svoje výrobky miestnemu predajcovi pri kúpe ekvivalentného nového produktu.

Správnou likvidáciou tohto produktu pomôžete zachovať cenné prírodné zdroje a napomáhate prevencii potenciálnych negatívnych dopadov na životné prostredie a ľudské zdravie, čo by mohli byť dôsledky nesprávnej likvidácie odpadov. Ďalšie podrobnosti si vyžiadajte od miestneho úradu alebo najbližšieho zberného miesta.

Pri nesprávnej likvidácii tohto druhu odpadu môžu byť v súlade s národnými predpismi udelené pokuty.

### Pre podnikové subjekty v krajinách Európskej únie

Ak chcete likvidovať elektrické a elektronické zariadenia, vyžiadajte si potrebné informácie od svojho predajcu alebo dodávateľa.

### Likvidácia v ostatných krajinách mimo Európskej únie

Tento symbol je platný v Európskej únii. Ak chcete tento výrobok zlikvidovať, vyžiadajte si potrebné informácie o správnom spôsobe likvidácie od miestnych úradov alebo od svojho predajcu.



Tento výrobok spĺňa všetky základné požiadavky smerníc EÚ, ktoré sa naň vzťahujú.

Zmeny v texte, dizajne a technických špecifikáciách sa môžu meniť bez predchádzajúceho upozornenia a vyhradujeme si právo na ich zmenu.